

CAM

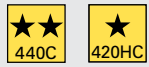

PUMP



RAIL

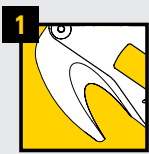
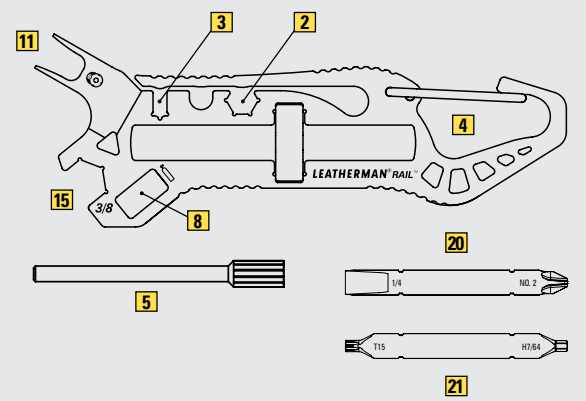
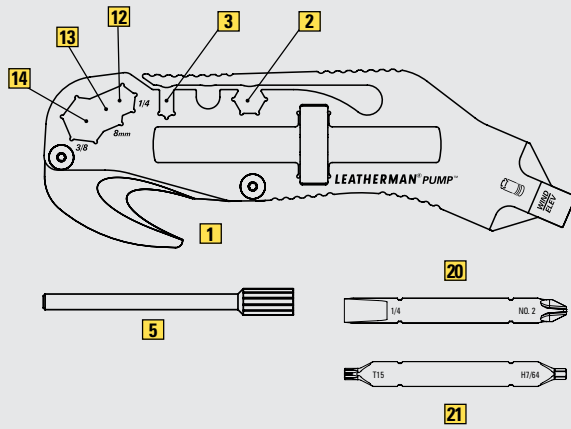
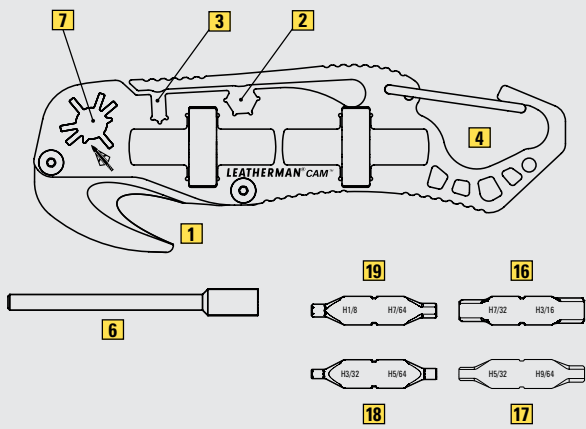

Fiskekrog
Jaktkniv
Шкурсыемный крюк
갓 후크
ガットフック
屠线钩
獵線鉤

Gut Hook
Crochet de corde
Eingeweidehaken
Cuchillo de caza
Gancio evisceratore

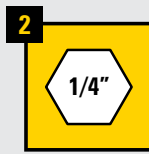

1/4" Bitdriver, sekskantet
1/4" Sekskantbitstreker
Держатель для шестигранных наконечников на 1/4"
1/4" 육각형 드라이버
1/4" 六角ビットドライバ
1/4英寸六角型改锥头
1/4英寸六角螺絲批頭

1/4" Hex Bit Driver
Adaptateur pour embout hexagonal 1/4"
1/4-Zoll-Sechskant-Bithalter
Soporte para punta hexagonal de 1/4"
Portapunta esagonale da 1/4"

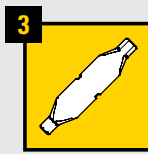

Bitdriver
Stor bitstreker
Держатель для большого драйвера
大型ビットドライバ
大号可换头螺丝刀
大號可換頭螺絲刀

Bit Driver
Adaptateur pour embout
Bithalter
Soporte para punta
Portapunta esagonale



Karabinværktøj
Karabinværktøj
Карабин
카라비니어 툴
カラビナツール
鉤環工具
鉤環工具

Carabiner Tool
Outil pour mousqueton
Karabinerwerkzeug
Mosquetón
Moschetone

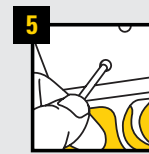

Udskeftelig demonteringsdom til skydevåben
Utskiftbar dor for våpendedmontering
Съемный пробойник для разборки огнестрельного оружия
교체형 소파기 분해 펀치
銃器分解ハンチ (交換可能)
可更換式武器拆卸頭
可換式火器拆卸頭

Replacable Firearm Assembly Punch
Poinçon pour démontage d'arme à feu
Auswechselbarer Waffenzersetzungsdom
Punzón de desmontaje de armas sustituable
Pinza intercambiable per lo smontaggio dell'arma



Bredhovedet silbemaskine
Sliping av Pilspsiss
Точило для наконечников стрел
브로드헤드 연마기
ブロードヘッド・シャブナー
寬頭磨具
寬頭磨具

Broadhead Sharpener
Affûteur pour pointes de chasse
Breitkopf-Schärfer
Afilador de punta de caza
Affiliatore per punte larghe



Nøgle til pile med brede spidser
Broadhead fastnøkkel
Ключ для наконечников стрел
브로드헤드 렌치
ブロードヘッドレンチ
寬頭扳手
寬頭扳手

Broadhead Wrench
Clé à tête large
Jagdspitzen-Schlüssel
Llave de punta de caza
Chiave a freccia



Skruenøgle til ilttank
Oxygen tanknøkkel
Ключ для кислородного баллона
신소 탱크 렌치
酸素ボンベレンチ
氦氣瓶扳手
氦氣瓶扳手

Oxygen Tank Wrench
Clé pour réservoir à oxygène
Sauerstofftank-Schlüssel
Llave para depósitos de oxígeno
Chiave per bombola ossigeno

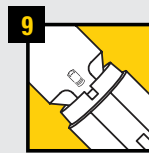

Chokenøgle
Choke-fastnøkkel
Ключ для чока
초크 튜브 렌치
チョークチューブレンチ
阻氣管扳手
阻氣管扳手

Choke Tube Wrench
Clé de tube d'étranglement
Rohrschlüssel
Llave de colocación de chokes
Chiave fucile a canna liscia



Kikkertsigteværktøj
Justeringsværktøj for kikkertskifte
Установочный инструмент для прицела
범위 조정 툴
스コー프調整ツール
範圍調整工具
範圍調整工具

Scope Adjustment Tool
Outil de réglage du viseur
Bereichseinstellwerkzeug
Herramienta de ajuste de la mira telescópica
Regolatore di campo



Sigtekorrværktøj
Justeringsværktøj for frontsigte
Установочный инструмент для визирной рамки
가늌쇠 조정 툴
照星調整ツール
准星調整工具準星調整工具

Front Sight Adjustment Tool
Outil de réglage du guidon
Frontsicht-Einstellungswerkzeug
Herramienta de ajuste del punto de mira
Regolatore per mirino

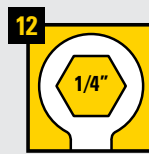

1/4" Topnøgle
1/4" Stjemenøkkel
Накидной гаечный ключ 1/4"
1/4" 목스 렌치
1/4" ボックスレンチ
1/4" 毫米套筒扳手
1/4" 毫米套筒扳手

1/4" Box Wrench
Clé allen 1/4"
1/4"-Ringschlüssel
Llave métrica de 1/4"
Chiave ad anello da 1/4"

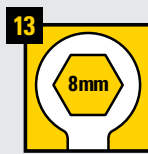

8mm Topnøgle
8 mm Stjemenøkkel
Накидной гаечный ключ 8 мм
8mm 목스 렌치
8mm ボックスレンチ
8毫米套筒扳手
8毫米套筒扳手

8mm Box Wrench
Clé allen 8 mm
8-mm-Ringschlüssel
Llave métrica de 8 mm
Chiave ad anello da 8 mm

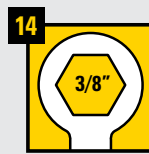

3/8" Topnøgle
3/8" Stjemenøkkel
Накидной гаечный ключ 3/8"
3/8" 목스 렌치
3/8" ボックスレンチ
3/8" 毫米套筒扳手
3/8" 毫米套筒扳手

3/8" Box Wrench
Clé allen 3/8"
3/8"-Ringschlüssel
Llave métrica de 3/8"
Chiave ad anello da 3/8"



3/8" gaffelnøgle
3/8" Fastnøkkel Åpen Ende
Ключ с открытым зевом на 3/8"
3/8" 오픈 엔드 렌치
3/8인치 (約95ミリ) 오픈엔드・렌치
3/8英寸开口扳手
3/8英寸開口扳手

3/8" Open End Wrench
Clé à fourche 3/8"
3/8"-Mauschlüssel
Llave de vaso de 3/8"
Chiave a forchetta doppia 3/8"

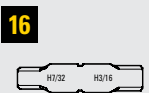

Hex 7/32" and 3/16"
Embout hexagonal 7/32" et 3/16"
Sechskant 7/32 Zoll und 3/16 Zoll
Punta hexagonal de 7/32" y 3/16"
Punta esagonale da 7/32" e 3/16"
Unbraco 7/32" og 3/16"

Sekskant 7/32" og 3/16"
Шестигранный 7/32" и 3/16"
Hex 7/32" 및 3/16"
六角 7/32" & 3/16"
7/32" 和 3/16" 六角螺絲起子
7/32" 和 3/16" 六角螺絲刀

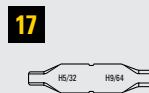

Hex 5/32" and 9/64"
Embout hexagonal 5/32" et 9/64"
Sechskant 5/32 Zoll und 9/64 Zoll
Punta hexagonal de 5/32" y 9/64"
Unbraco 5/32" og 9/64" Sekskant 5/32" og 9/64"

Sekskant 5/32" og 9/64"
Шестигранный 5/32" и 9/64"
Hex 5/32" 및 9/64"
六角 5/32" & 9/64"
5/32" 和 9/64" 六角螺絲起子
5/32" 和 9/64" 六角螺絲刀

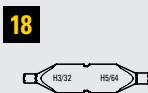

Hex 3/32" and 5/64"
Embout hexagonal 3/32" and 5/64"
Sechskant 3/32 Zoll und 5/64 Zoll
Punta hexagonal de 3/32" y 5/64"
Unbraco 3/32" og 5/64"

Sekskant 3/32" og 5/64"
Шестигранный 3/32" и 5/64"
Hex 3/32" 및 5/64"
六角 3/32" & 5/64"
3/32" 和 5/64" 六角螺絲起子
3/32" 和 5/64" 六角螺絲刀



Hex 1/8" and 7/64"
Embout hexagonal 1/8" et 7/64"
Sechskant 1/8 Zoll und 7/64 Zoll
Punta hexagonal de 1/8" y 7/64"
Unbraco 1/8" og 7/64"

Sekskant 1/8" og 7/64"
Шестигранный 1/8" и 7/64"
Hex 1/8" 및 7/64"
六角 1/8" & 7/64"
1/8" 和 7/64" 六角螺絲起子
1/8" 和 7/64" 六角螺絲刀



Phillips #2 & 1/4" Screwdriver
Skrutrekker #2 og Skrutrekker 1/4"
Cruziforme #2 et 1/4" Tournevis
Phillips #2 및 스크류 드라이버 1/4"
Kreuzschlitzschraubendreher Nr. 2 und Schraubendreher 1/4"
Punta Phillips n.º 2 y 1/4"
Punta Phillips 2 e Cacciaviti da 7/32"

Stjemenøkkel nr. 2 og Skrutrekker 1/4"
Phillips #2 и Отвертка 1/4"
Phillips #2 및 스크류 드라이버 1/4"
プラスドライバー #0 & 六角 1/4"
六角 1/4和2# 十字螺絲起子
Phillips krydskærv #2 og Skrutetræk - 六角 1/4和2# 十字螺絲起子 kere på 1/4"

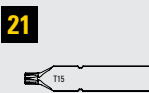

Hex 7/64" and Torx T15
Embout hexagonal 7/64" et Torx n° 15
Sechskant 7/64" Zoll und Torx Nr. 15
Punta hexagonal de 7/64" y Torx n.º 8
Punta esagonale da 7/64" e Punta Torx 15
Unbraco 7/64" og 7/64"

Sekskant 7/64" og Torx-kærv #15
Шестигранный 7/64" и Torx #15
Hex 7/64" 및 Torx #15
六角 7/64" & 7/64"
7/64" 和 T15 六角螺絲起子
7/64" 和 T15 六角螺絲刀



420HC Rustfritt stål
420HC roestvrij staal
Нержавеющая сталь 420HC
420HC 스테인레스 스틸
420HC 스텐레스
420HC不銹鋼
420HC不銹鋼

420HC Stainless Steel
Acier inoxydable 420HC
420HC Edelstahl
De acero inoxidable 420HC
420HC acciaio inossidabile



440C Rustfritt stål
440C roestvrij staal
Нержавеющая сталь 440C
440C 스테인레스 스틸
440C 스텐레스
440C不銹鋼
440C不銹鋼

440C Stainless Steel
Acier inoxydable 440C
440C Edelstahl
De acero inoxidable 440C
440C acciaio inossidabile

Caution: This product contains one or more sharp blades or pinch points. Careless or improper use of this tool, such as using the knife as pry tool, could result in serious injury. Never use any of the tools without first fully extending them. When working with firearms, be sure to follow the manufacturer's safety, operation, and maintenance guidelines. Keep this product away from children. Keep your fingers out of the way when closing any sharp tools. Wear eye protection when your work could send debris into your eye.

ATTENTION : ce produit contient une ou plusieurs lames aiguisées ou points de pincement. Une utilisation négligente ou abusive de cet outil, telle que l'utilisation du couteau comme levier, peut causer des blessures graves. N'utilisez jamais les outils sans les avoir préalablement

parfaitement dépliés. Lorsque vous utilisez des armes à feu, respectez les consignes de sécurité d'utilisation et d'entretien du fabricant. Tenez ce produit hors de portée des enfants. Éloignez vos doigts des lames lorsque vous les refermez. Portez des lunettes de protection pour protéger vos yeux des débris.

PRECAUCIÓN: Este producto contiene uno o varias cuchillas afiladas o puntos de atrapamiento. El uso descuidado o inadecuado de esta herramienta (como el empleo del cuchillo para hacer palanca) puede ocasionar heridas graves. No use nunca ninguna de las herramientas

sin haberlas desplegado completamente. Si manipula armas de fuego, asegúrese de seguir las instrucciones de seguridad, utilización y mantenimiento del fabricante. Mantenga este producto fuera del alcance de los niños. Mantenga los dedos fuera del recorrido de las herramientas cortantes o punzantes cuando las cierre. Use protección ocular si realiza tareas en las que algún desecho pueda alcanzar sus ojos.

ATTENZIONE: il prodotto contiene lame affilate e strumenti che comportano un pericolo di intrappolamento o schiacciamento. L'utilizzo non attento o improprio del coltello, ad esempio come strumento di leva, può causare lesioni gravi. Estrarre sempre completamente gli strumenti prima di utilizzarli. Se si utilizzano armi da fuoco, seguire le indicazioni del produttore relativamente a sicurezza, funzionamento e manutenzione. Tenere il prodotto lontano dalla portata dei bambini. Allontanare le dita durante la chiusura di strumenti affilati o appuntiti. Se l'attività da svolgere comporta la produzione di trucioli o schegge che potrebbero raggiungere gli occhi, indossare occhiali di protezione.

ADVARSSEL: Dette produkt indeholder et eller flere skarpe blade eller spidse genstande. Uforsigtig eller forkert brug af dette værktøj, såsom at bruge kniven til at løkke noget op med, kan medføre alvorlige kvæstelser. Disse værktøjer må ikke bruges, hvis de ikke er trukket fuldstændigt ud. Følg altid producentens sikkerheds-, brugs- og vedligeholdelsesanvisninger, når du arbejder med skydevåben. Dette produkt skal holdes uden for barns rækkevidde. Hold

fingerne væk, når du lukker skarpe værktøjer. Bær beskyttelsesbriller, når du risikerer at få stykker i øjet under arbejdet.

VOORZICHTIG: Dit product bevat één of meerdere scherpe snijvlakken of puntige objecten. Onvoorzichtig of onjuist gebruik van deze tool, zoals het mes gebruiken als hefboom, kan leiden tot ernstige verwondingen. Gebruik de tools nooit zonder deze eerst volledig uit te klappen. Als u met vuurwapens werkt, moet u zich aan de veiligheids-, gebruiks- en onderhoudsrichtlijnen van de fabrikant houden. Houd dit product buiten het bereik van kinderen. Pas op uw vingers bij het sluiten van scherpe tools. Draag oogbescherming als u werk doet waarbij rondvliegend materiaal in uw ogen terecht zouden kunnen komen.

ПРЕДУПРЕЖДЕНИЕ : данное изделие имеет одно или несколько острых лезвий или колющих наконечников. Неосторожное или неправильное использование данного изделия, например, в качестве рычага, может привести к серьезным травмам. Перед любым использованием продукта его необходимо полностью распрямить. При работе с огнестрельным оружием обязательно следуйте предоставленным производителем инструкциям по безопасности, эксплуатации и техническому обслуживанию. Храните данный продукт в недоступном для детей месте. При складывании любых острых частей не помещайте между ними пальцы рук. Носите защитные очки для того, чтобы избежать попадания осколков в глаза во время производимых вами работ.

주의: 이 제품에는 하나 이상의 날카로운 날 또는 뾰족한 점이 포함되어 있습니다. 나이프를 지렛대 도구로 사용하는 것처럼 이 도구를 부주의하게 또는 부적절하게 사용하면 심한 부상을 당할 수 있습니다. 도구 중 어느 것도 먼저 충분히 펼치지 않고는 사용하지 마십시오. 무기와 함께 다루는 경우, 제조업체의 안전, 조작 및 경미 지침을 따르십시오. 이 제품을 어린이의 손이 닿지 않는 곳에 보관하십시오. 날카로운 도구를 닫을 때는 손가락이 걸리지 않게 하십시오. 작업시 부스리가 눈 안으로 날릴 수 있는 경우 보안경을 착용하십시오.

注意: この製品には、鋭いブレード、またはピンチポイントが1つ以上含まれています。このツールをナイフ代わりにこじ開けるツールとして使うなど、不注意または不適切に使用すると、重傷の原因になることがあります。十分に伸ばさないままツールを使用しないでください。小火器を用いて作業する場合は、メーカーの安全ガイドライン、操作ガイドライン、メンテナンスガイドラインに従ってください。この製品は、お子様の手の届かないところに保管してください。鋭利なツールを開くときは、指を挟まないようにしてください。作業中目に破片が入る可能性がある場合は、保護メガネを着用してください。

注意: 本产品含有一个或多个锋利刀片或尖点。粗心或不当地使用本工具，如将刀用作撬压工具，可能会导致严重伤害。将工具完全展开后方可使用。与枪支一同使用时，务必遵照制造商的安全、使用和维修指南。将本产品放在儿童接触不到的地方。在

会上任何锋利工具时解开手指。戴上护眼用具。以防工作时产生的碎片进入眼睛。

注意: 本产品含有一个或多个锋利刀片或尖点。粗心或不当地使用本工具，如将刀用作撬压工具，可能会导致严重伤害。在将工具完全展开前，切勿使用任何工具。与枪支一同使用时，务必遵照制造商的安全、使用和维修指南。将本产品放在儿童接触不到的地方。在会上任何锋利工具时解开手指。戴上护眼用具。以防工作时产生的碎片进入眼睛。

REMOVING BITS/ ACCESSORIES

TRANCHANTS/ACCESSOIRES DE DÉMONTAGE

ENTFERNEN VON BITS/ZUBEHÖR

ELIMINANDO PUNTAS O ACCESORIOS

PUNTE DI RIMOZIONE/ACCESSORI

FJERNELSE AF BIT/TILBEHØR

FJERNE BITER/TILBEHØR

СНЯТИЕ БИТ / ДОПОЛНИТЕЛЬНЫХ ЭЛЕМЕНТОВ

조각/부속품 제거

取り外し用ツール/付属品

移除刀头/配件

移除刀頭/配件

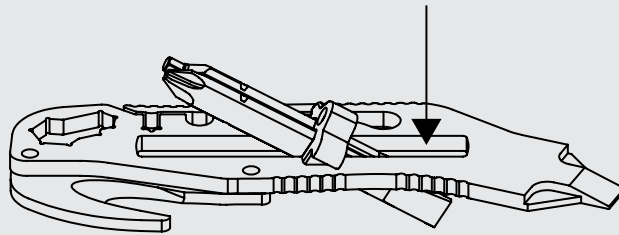
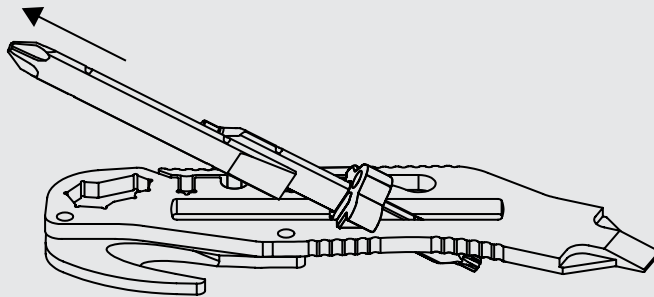
1

2

INSTALLING BITS/ ACCESSORIES

TRANCHANTS/ACCESSOIRES DE MONTAGE

INSTALLIEREN VON BITS/ZUBEHÖR

INSTALANDO PUNTAS O ACCESORIOS

PUNTE DI INSTALLAZIONE/ACCESSORI

INSTALLATION AF BIT/TILBEHØR

MONTERE BITER/TILBEHØR

УСТАНОВКА БИТ / ДОПОЛНИТЕЛЬНЫХ ЭЛЕМЕНТОВ

조각/부속품 설치

取り付け用ツール/付属品

安装刀头/配件

安裝刀頭/配件

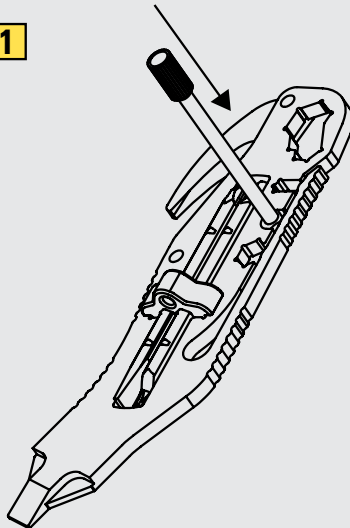
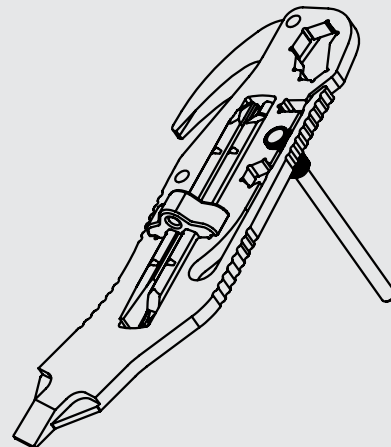
1

2

Check us out on Facebook (www.facebook.com/leathermanusa) for giveaways, tool tales and multi-faceted conversation!



Check us out on YouTube (www.youtube.com/leathermanmedia) for great product demos.



WWW.LEATHERMAN.COM

Leatherman Tool Group, Inc. P.O. Box 20595, Portland, Oregon 97294